

INTRALOGISTIK

www.utekvision.de

Optimaler Prozess vom Lieferant zum Kunden

Parkbucht

Die Bodenroller können in der Haltebucht in vordefinierten Bereichen geparkt werden.



Milkrun

Die Bodenroller werden über einen Routenzug zu den jeweiligen Montagearbeitsplätzen oder zur Produktion befördert.



Regal

Die Bodenroller können nach dem Ausladen umgehend in die Regale aufgeteilt werden.



LKW

Die Palette mit der Ware inklusive Bodenroller werden mit einem Stapler in den LKW geladen.



Boden

Kunde



KLT lifter

In der Teilevorbereitung können die Teile/Produkte bereits auf Arbeitshöhe durch den Lift in die KLTs auf den Bodenroller konfektioniert werden. Der Lift fährt je nach Box auf die jeweilige Arbeitshöhe des Mitarbeiters.



Milkrun

Die Bodenroller werden über ein Einrastsystem hintereinander an den Routenzug angehängt und in die Lagerzone gefahren.



FIFO-Station

In der Lagerzone werden die Bodenroller nach dem FIFO-Prinzip zum Weitertransport positioniert.

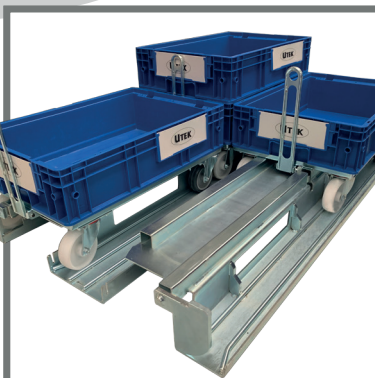

Palette für Bodenroller

Die Bodenroller mit der daraufliegenden Ware werden auf die Bodenrollerpalette geladen...

Lifter 700

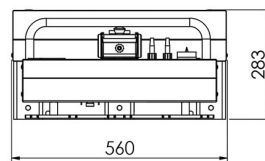
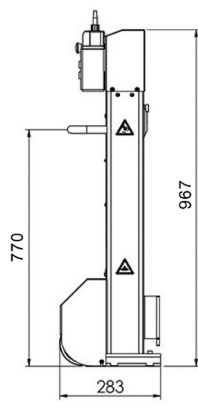
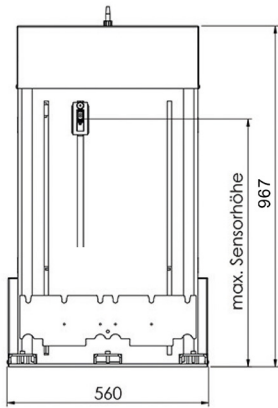

4

TECHNISCHE DATEN

Artikel-Nr.	700
Artikelbezeichnung	Lifter 700
Nenntragfähigkeit	200 kg
Hubhöhe	von 95 bis 700 mm
Abmessungen	560 x 967 x 283 mm
Hubgeschwindigkeit	< 40 mm/s
Schutzart	IP54 / IEC 529
Elektromotor	230 V ~ (Wechselstromgetriebemotor mit Bremse)
Erforderlicher elektrischer Anschluss	230 V / 50 Hz / max. 16 A mit Schuko-Stecker

PRODUKTBESCHREIBUNG

- elektrisches Kistenhubgerät mit individueller Einstellungsmöglichkeit der ergonomisch idealen Arbeitshöhe zur Positionierung verschiedener Behältnisse am Arbeitsplatz
- geeignet für Bodenroller 400 × 600 mm
- teilmobil durch eingebaute Rollen / Griffe; dadurch einfaches Verfahren / Platzieren des Lifters am Arbeitsplatz
- automatische Höhererkennung durch stufenlos einstellbaren Lichtsensor
- wartungsarme Kugelumlaufspindel mit Kugelgewindemutter-Rückhaltesystem
- magnetischer Bedienpulthalter zur universellen Anbringung (Zubehör)
- zweifarbig pulverbeschichtete Geräteoberfläche
- Betriebsarten: Be- & Entladen, Auf / Ab im Automatikmodus, manuelle Bedienung
- umfangreiches Zubehör
- CE-Zeichen

Lifter 1000

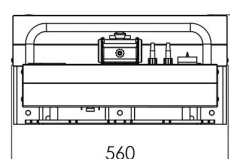
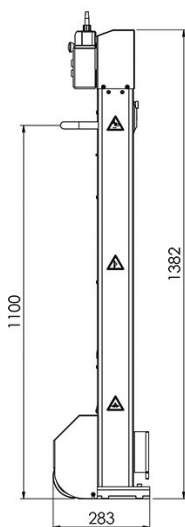
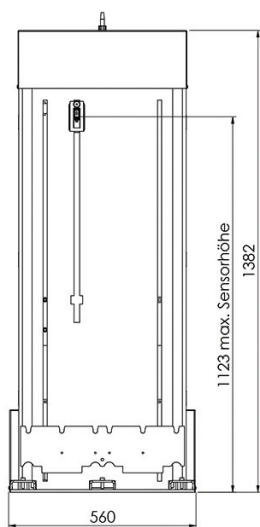

5

TECHNISCHE DATEN

Artikel-Nr.	10001
Artikelbezeichnung	Lifter 1000
Nenntragfähigkeit	200 kg
Hubhöhe	von 95 bis 1.000 mm
Abmessungen	560 × 1.382 × 283 mm
Hubgeschwindigkeit	< 40 mm / s
Schutzart	IP54 / IEC 529
Elektromotor	230 V ~ (Wechselstromgetriebemotor mit Bremse)
Erforderlicher elektrischer Anschluss	230 V / 50 Hz / max. 16 A mit Schuko-Stecker

PRODUKTBESCHREIBUNG

- elektrisches Kistenhubgerät mit individueller Einstellungsmöglichkeit der ergonomisch idealen Arbeitshöhe zur Positionierung verschiedener Behältnisse am Arbeitsplatz
- geeignet für Bodenroller 400 × 600 mm
- teilmobil durch eingebaute Rollen / Griffe; dadurch einfaches Verfahren / Platzieren des Lifters am Arbeitsplatz
- automatische Höhenerkennung durch stufenlos einstellbaren Lichtsensor
- wartungsarme Kugelumlaufspindel mit Kugelgewindemutter-Rückhaltesystem
- magnetischer Bedienpulhalter zur universellen Anbringung (Zubehör)
- zweifarbig pulverbeschichtete Geräteoberfläche
- Betriebsarten: Be- & Entladen, Auf / Ab im Automatikmodus, manuelle Bedienung
- umfangreiches Zubehör
- CE-Zeichen

Lifter 1000 LC

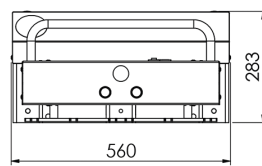
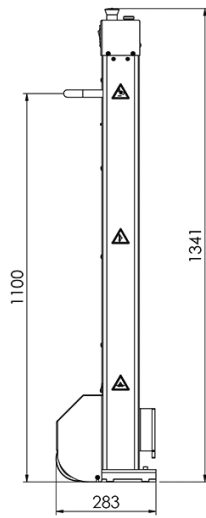
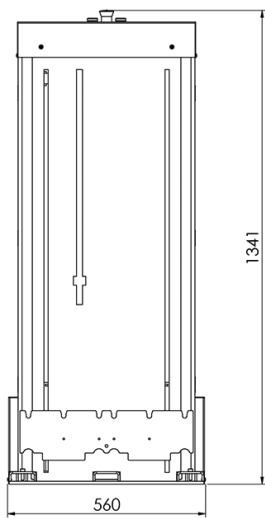

6

TECHNISCHE DATEN

Artikel-Nr.	10003
Artikelbezeichnung	Lifter 1000 LC
Nenntragfähigkeit	200 kg
Hubhöhe	von 95 bis 1.000 mm
Abmessungen	560 × 1.341 × 283 mm
Hubgeschwindigkeit	< 40 mm / s
Schutzart	IP54 / IEC 529
Elektromotor	230 V ~ (Wechselstromgetriebemotor mit Bremse)
Erforderlicher elektrischer Anschluss	230 V / 50 Hz / max. 16 A

PRODUKTBESCHREIBUNG

- elektrisches Kistenhubgerät mit individueller Einstellungsmöglichkeit der ergonomisch idealen Arbeitshöhe zur Positionierung verschiedener Behältnisse am Arbeitsplatz
- geeignet für Bodenroller 400 × 600 mm
- teilmobil durch eingebaute Rollen / Griffe; dadurch einfaches Verfahren / Platzieren des Lifters am Arbeitsplatz
- wartungsarme Kugelumlaufspindel mit Kugelgewindemutter-Rückhaltesystem
- zweifarbig pulverbeschichtete Geräteoberfläche
- Betriebsarten: Be- & Entladen Handbetrieb
- umfangreiches Zubehör
- CE-Zeichen

Lifter 1000 S

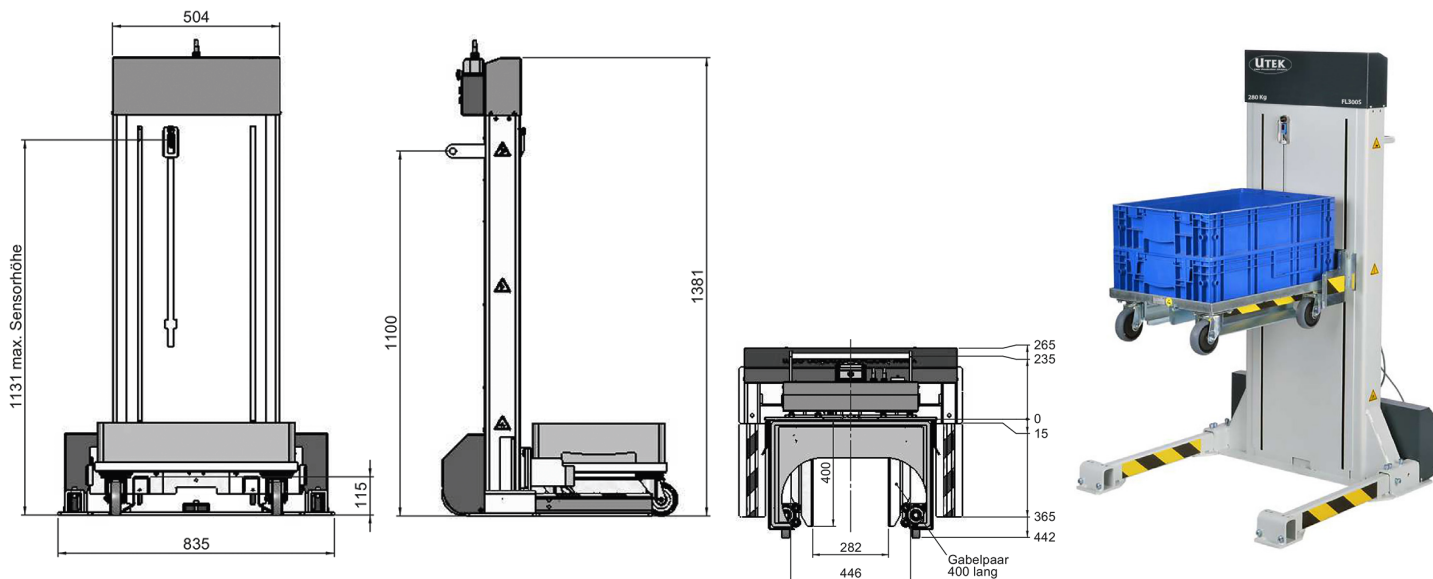

TECHNISCHE DATEN

Artikel-Nr.	10065
Artikelbezeichnung	Lifter 1000 S
Nenntragfähigkeit	300 kg
Hubhöhe	von 95 bis 1.000 mm
Abmessungen	835 × 1.381 × 283 mm
Hubgeschwindigkeit	< 40 mm / s
Schutzart	IP54 / IEC 529
Elektromotor	230 V ~ (Wechselstromgetriebemotor mit Bremse)
Erforderlicher elektrischer Anschluss	230 V / 50 Hz / max. 16 A mit Schuko-Stecker

PRODUKTBESCHREIBUNG

- elektrisches Kistenhubgerät mit individueller Einstellungsmöglichkeit der ergonomisch idealen Arbeitshöhe zur Positionierung verschiedener Behältnisse am Arbeitsplatz
- geeignet für Bodenroller 400 × 600 mm
- teilmobil durch eingebaute Rollen / Griffe; dadurch einfaches Verfahren / Platzieren des Lifters am Arbeitsplatz
- wartungsarme Kugelumlaufspindel mit Kugelgewindemutter-Rückhaltesystem
- magnetischer Bedienpulthalter zur universellen Anbringung (Zubehör)
- zweifarbig pulverbeschichtete Geräteoberfläche
- Betriebsarten: Be- & Entladen, Auf / Ab im Automatikbetrieb, manuelle Bedienung
- automatische Höhenerkennung durch Lichttaster
- umfangreiches Zubehör
- CE-Zeichen

Lifter 1300

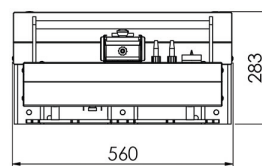
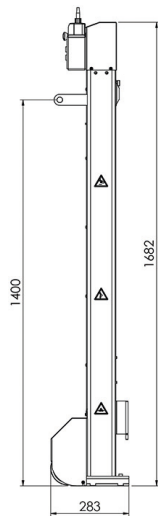
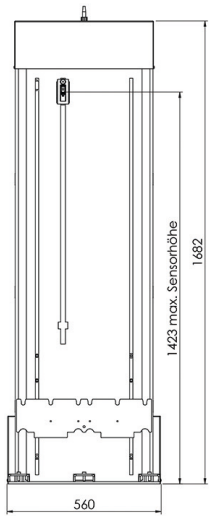

8

TECHNISCHE DATEN

Artikel-Nr.	10004
Artikelbezeichnung	Lifter 1300
Nenntragfähigkeit	200 kg
Hubhöhe	von 95 bis 1.300 mm
Abmessungen	560 × 1.682 × 283 mm
Hubgeschwindigkeit	< 40 mm / s
Schutzart	IP54 / IEC 529
Elektromotor	230 V ~ (Wechselstromgetriebemotor mit Bremse)
Erforderlicher elektrischer Anschluss	230 V / 50 Hz / max. 16 A mit Schuko-Stecker

PRODUKTBESCHREIBUNG

- elektrisches Kistenhubgerät mit individueller Einstellungsmöglichkeit der ergonomisch idealen Arbeitshöhe zur Positionierung verschiedener Behältnisse am Arbeitsplatz
- geeignet für Bodenroller 400 × 600 mm
- teilmobil durch eingebaute Rollen / Griffe; dadurch einfaches Verfahren / Platzieren des Lifters am Arbeitsplatz
- wartungsarme Kugelumlaufspindel mit Kugelgewindemutter-Rückhaltesystem
- magnetischer Bedienpulhalter zur universellen Anbringung (Zubehör)
- zweifarbig pulverbeschichtete Geräteoberfläche
- Betriebsarten: Be- & Entladen, Auf / Ab im Automatikbetrieb, manuelle Bedienung
- automatische Höhenerkennung durch Lichttaster
- umfangreiches Zubehör
- CE-Zeichen

Lifter 1400

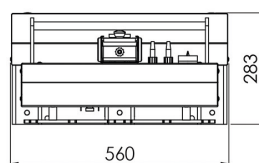
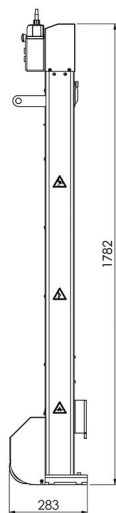
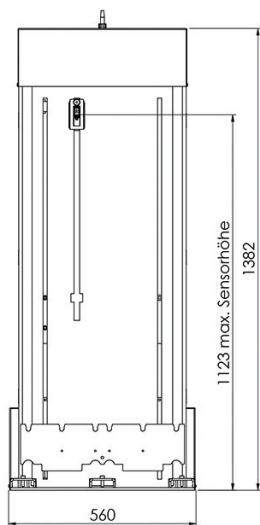

TECHNISCHE DATEN

Artikel-Nr.	10005
Artikelbezeichnung	Lifter 1400
Nenntragfähigkeit	200 kg
Hubhöhe	von 95 bis 1.400 mm
Abmessungen	560 × 1.782 × 283 mm
Hubgeschwindigkeit	< 40 mm / s
Schutzart	IP54 / IEC 529
Elektromotor	230 V ~ (Wechselstromgetriebemotor mit Bremse)
Erforderlicher elektrischer Anschluss	230 V / 50 Hz / max. 16 A

PRODUKTBESCHREIBUNG

- elektrisches Kistenhubgerät mit individueller Einstellungsmöglichkeit der ergonomisch idealen Arbeitshöhe zur Positionierung verschiedener Behältnisse am Arbeitsplatz
- geeignet für Bodenroller 400 × 600 mm
- teilmobil durch eingebaute Rollen / Griffe; dadurch einfaches Verfahren / Platzieren des Lifters am Arbeitsplatz
- wartungsarme Kugelumlaufspindel mit Kugelgewindemutter-Rückhaltesystem
- magnetischer Bedienpulhalter zur universellen Anbringung (Zubehör)
- zweifarbig pulverbeschichtete Geräteoberfläche
- Betriebsarten: Be- & Entladen, Auf / Ab im Automatikbetrieb, manuelle Bedienung
- automatische Höhenerkennung durch Lichttaster
- umfangreiches Zubehör
- CE-Zeichen

Lifter Mini

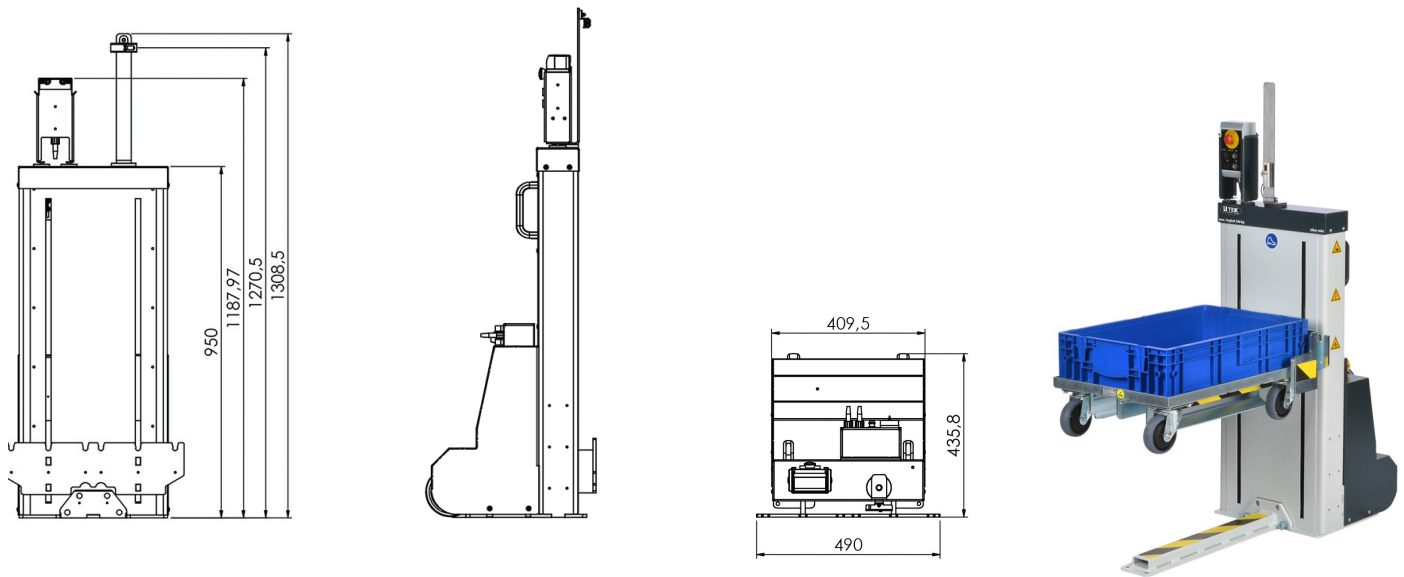

TECHNISCHE DATEN

Artikel-Nr.	10006
Artikelbezeichnung	Lifter mini
Nenntragfähigkeit	200 kg
Hubhöhe	von 95 bis 850 mm (erweiterbar)
Abmessungen	490 x 950 x 436 mm
Hubgeschwindigkeit	< 40 mm / s
Schutzart	IP54 / IEC 529
Elektromotor	230 V ~ (Wechselstromgetriebemotor mit Bremse)
Erforderlicher elektrischer Anschluss	230 V / 50 Hz / max. 16 A

PRODUKTBESCHREIBUNG

- elektrisches Kistenhubgerät mit individueller Einstellungsmöglichkeit der ergonomisch idealen Arbeitshöhe zur Positionierung verschiedener Behältnisse am Arbeitsplatz
- niedrige und schmale Bauform für den Einsatz in beengten Platzverhältnissen (unterbaufähig)
- geeignet für Bodenroller 400 × 600 mm
- teilmobil durch eingebaute Rollen / Griffe; dadurch einfaches Verfahren / Platzieren des Lifters am Arbeitsplatz
- wartungsarme Kugelumlaufspindel mit Kugelgewindemutter-Rückhaltesystem
- magnetischer Bedienpulhalter zur universellen Anbringung (Zubehör)
- zweifarbig pulverbeschichtete Geräteoberfläche
- Betriebsarten: Be- & Entladen, Auf / Ab im Automatikbetrieb, manuelle Bedienung
- automatische Höhererkennung durch Lichttaster
- umfangreiches Zubehör
- CE-Zeichen

Lifter 1000 HD

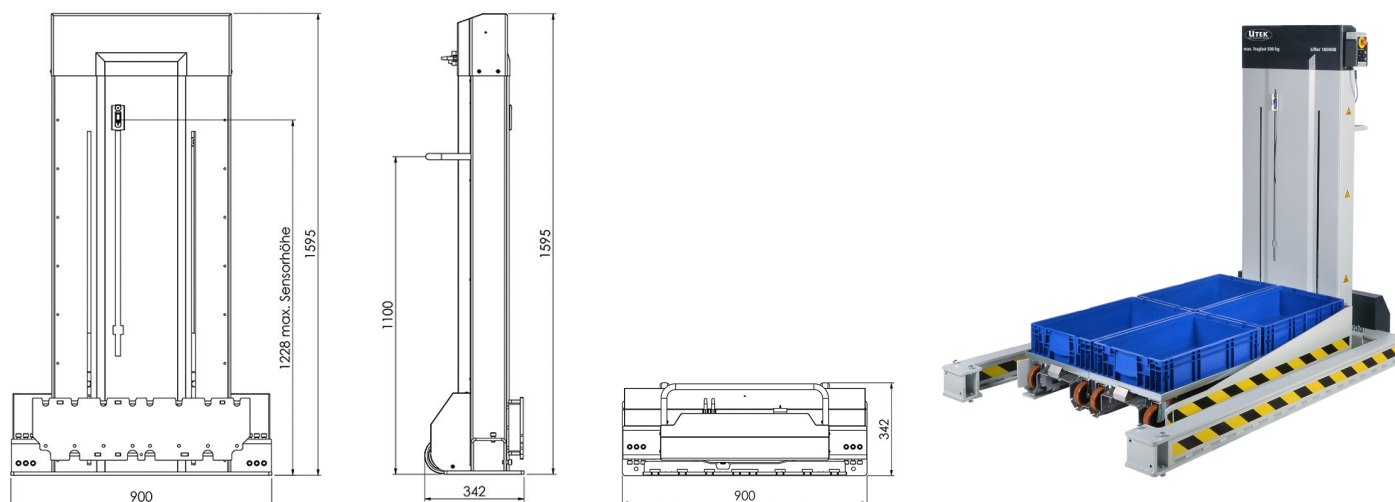

TECHNISCHE DATEN

Artikel-Nr.	10075
Artikelbezeichnung	Lifter 1000 HD
Nenntragfähigkeit	500 kg
Hubhöhe	von 95 bis 1.000 mm
Abmessungen	900 x 1.595 x 342 mm
Hubgeschwindigkeit	< 40 mm / s
Schutzart	IP54 / IEC 529
Elektromotor	230 V ~ (Wechselstromgetriebemotor mit Bremse)
Erforderlicher elektrischer Anschluss	230 V / 50 Hz / max. 16 A

PRODUKTBESCHREIBUNG

- elektrisches Kistenhubgerät für Kisten, Bodenroller, EURO-Paletten und Gitterboxen mit individueller Einstellungsmöglichkeit der ergonomisch idealen Arbeitshöhe zur Positionierung verschiedener Behälter am Arbeitsplatz
- teilmobil durch eingebaute Rollen / Griffe; dadurch einfaches Verfahren / Platzieren des Lifters am Arbeitsplatz
- magnetischer Bedienpulthalter zur universellen Anbringung (Zubehör)
- zweifarbig pulverbeschichtete Geräteoberfläche
- Betriebsarten: Be- & Entladen, Auf / Ab im Automatikbetrieb, manuelle Bedienung
- automatische Höhenerkennung durch stufenlos einstellbaren Lichtsensor
- umfangreiches Zubehör
- CE-Zeichen

LIFTER ZUBEHÖR



Gabelpaar 400



Gabelpaar 600

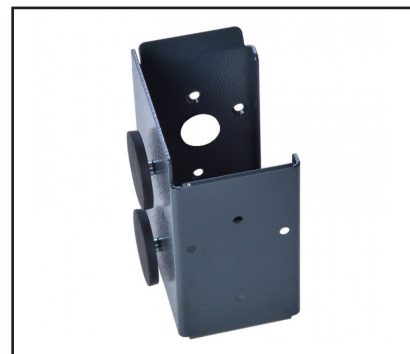

Bedienpulthalter magnetisch



Stützplatte 400

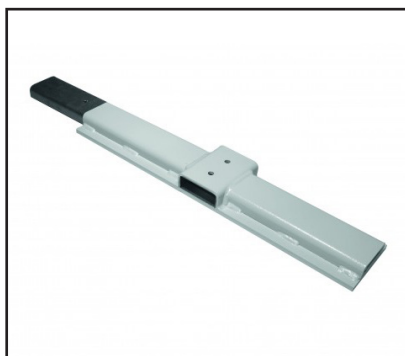

Stützplatte 600



Adaptionswinkel 600



Fuß mini seitlich

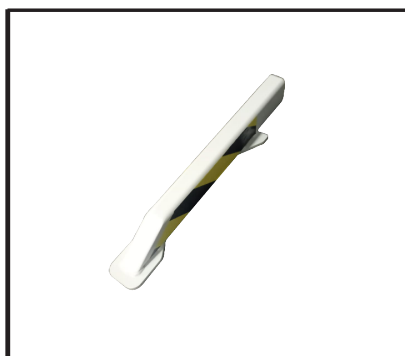

Stützplatte 400S



Stützplatte 600 S

BELADUNGSVARIANTEN

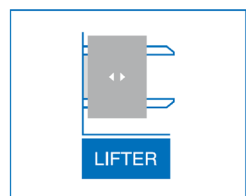

Front längs

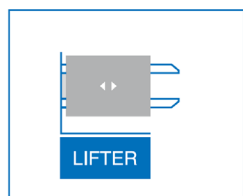

Front quer

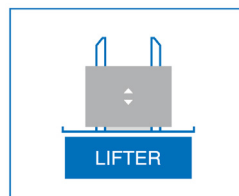

Beidseitig längs

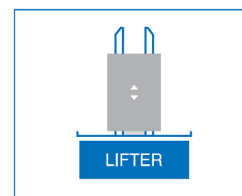

Beidseitig quer

Lifter mit Anbauteilen für Aufnahme: frontal, längs

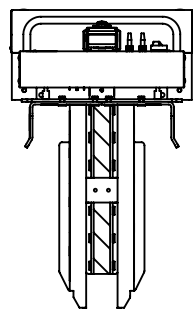
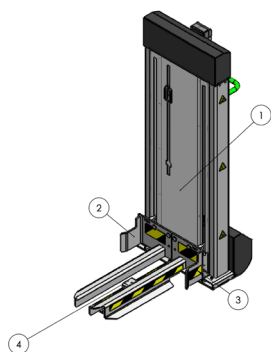

Positions-Nummer	Artikelbezeichnung	Artikelnummer
1	Lifter 1000	LFT-10001
2	Gabel 600 rechts	LFT-10009-10010
3	Gabel 600 links	
4	Stützfuß 600	LFT-10013

Lifter mit Anbauteilen für Aufnahme: seitlich, längs, von links/rechts

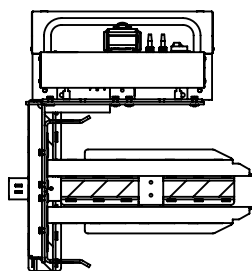
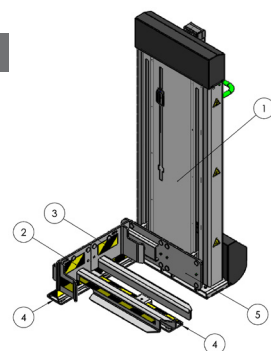

Positions-Nummer	Artikelbezeichnung	Artikelnummer
1	Lifter 1000	LFT-10001
2	Gabel 600 rechts	LFT-10009-10010
3	Gabel 600 links	
4 (x2)	Stützfuß 600	LFT-10013
5	Adaptionswinkel 400	LFT-10012

Lifter mit Anbauteilen für Aufnahme: seitlich, quer, von links/rechts

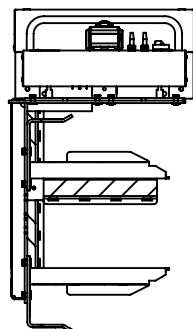
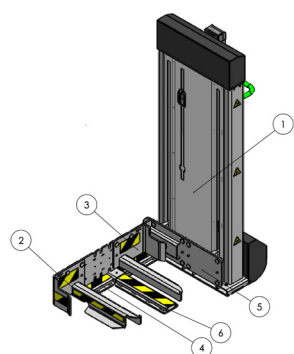

Positions-Nummer	Artikelbezeichnung	Artikelnummer
1	Lifter 1000	LFT-10001
2	Gabel 400 rechts	LFT-10007-10008
3	Gabel 400 links	
4	Stützfuß 600	LFT-10013
5	Adaptionswinkel 600	LFT-10011
6	Stützplatte 400	LFT-10015

Lifter mit Anbauteilen für Aufnahme: frontal, quer

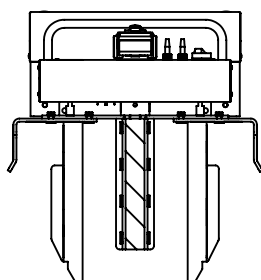
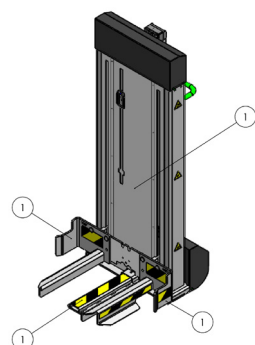

Numero Posizione	Nome articolo	Codice articolo
1	Lifter 1000	LFT-10001
2	Gabel 400 rechts	LFT-10007-10008
3	Gabel 400 links	
6	Stützplatte 400	LFT-10015

Bodenroller 600 x 400



14

TECHNISCHE DATEN

Material: Verzinkter Stahl
 Gewicht: 5,0 kg
 Tragkraft: 250 kg
 Maximale Geschwindigkeit: 6 km/h
 Maximale Belastung: 840 mm
 Durchmesser der Rollen: 100 mm
 Kompatibel: UT-PAL VDA KLT
 Hergestellt von: UTEK
 Zertifizierte Tragkraft: **CE**

VORTEILE

- patentiertes kompaktes Aufbewahrungssystem
- hervorragende Raumentimierung
- sicher und ergonomisch

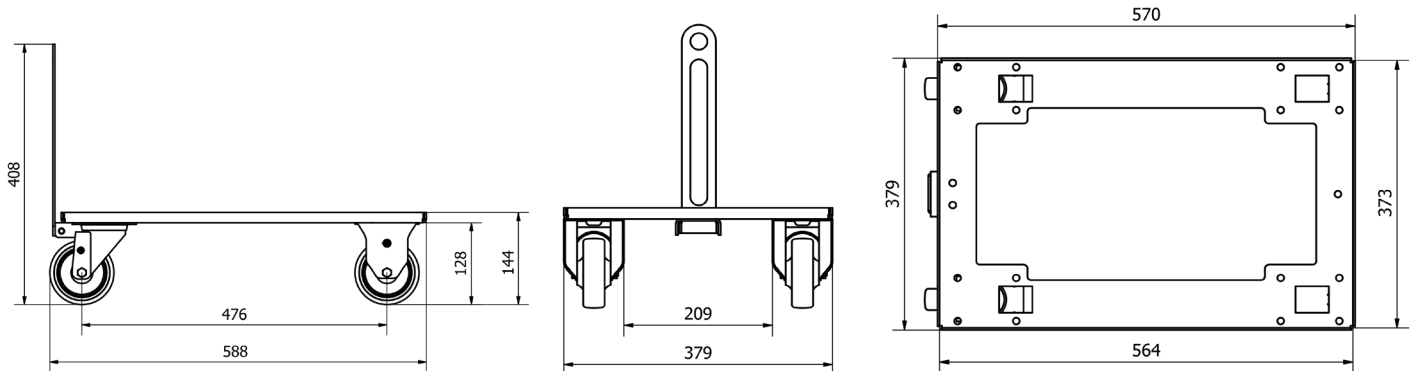

VERFÜGBARE MODELLE



Artikelnr.	UT-CART1	UT-CART2	UT-CART3	UT-CART4
Abmessungen in mm:	600 x 400 x 140	600 x 400 x 140	600 x 400 x 140	600 x 400 x 140
Max. Tragkraft (kg)	250	250	250	250
Verbindungssystem	/	/	Zugstange + Haken	Zugstange + Haken
Rollentypen	4 schwenkbare Rollen	2 schwenkbare Rollen/ 2 feste Rollen	2 schwenkbare Rollen/ 2 feste Rollen	2 schwenkbare Rollen/ 2 feste Gummirollen
Optional	A / B / C	A / B / C	A / B / C	A / B / C*
€				

* Siehe Option am unteren Rand des Abschnitts.

Bodenroller 800 x 600



TECHNISCHE DATEN

Material: Verzinkter Stahl
 Gewicht: 10 kg
 Tragkraft: 500 kg
 Maximale Geschwindigkeit: 6 km/h
 Maximale Belastung: 840 mm
 Durchmesser der Rollen: 100 mm
 Kompatibel: UT-PAL VDA KLT
 Hergestellt von: UTEK
 Zertifizierte Tragkraft: **CE**

VORTEILE

- patentiertes kompaktes Aufbewahrungssystem
- hervorragende Raumo Optimierung
- sicher und ergonomisch

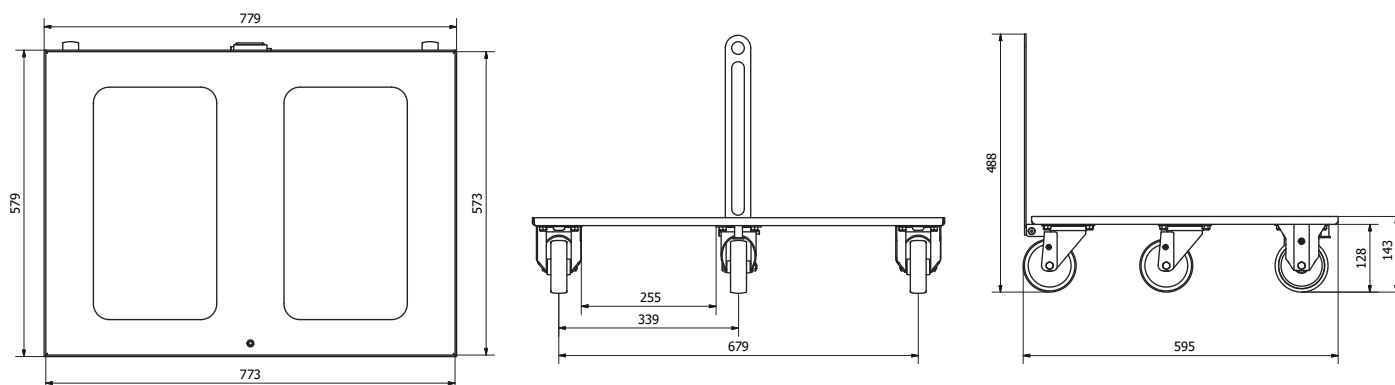

VERFÜGBARE MODELLE



Artikelnr.	UT-CART9	UT-CART10
Abmessungen in mm:	800 x 600 x 140	800 x 600 x 140
Max. Tragkraft (kg)	500	500
Verbindungssystem	/	Zugstange + Haken
Rollentypen	3 schwenkbare / 2 feste Rollen	3 schwenkbare / 2 feste Rollen
Optional	A / B / C	A / B / C*
* Siehe Option am unteren Rand des Abschnitts.		

Milkrun Compact



VORTEILE

- ultrakompaktes System
- keine Schweißnähte
- rechteckige Zugstange
- Vorrichtung für Zugstange
- auswechselbare Rollen
- kompatibel mit unseren Bodenrollen

16

Abstandskupplung

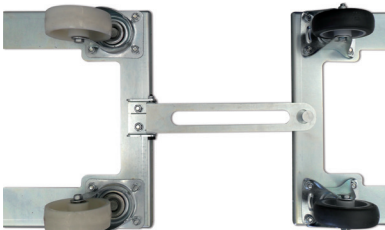

Kompakte Kupplung

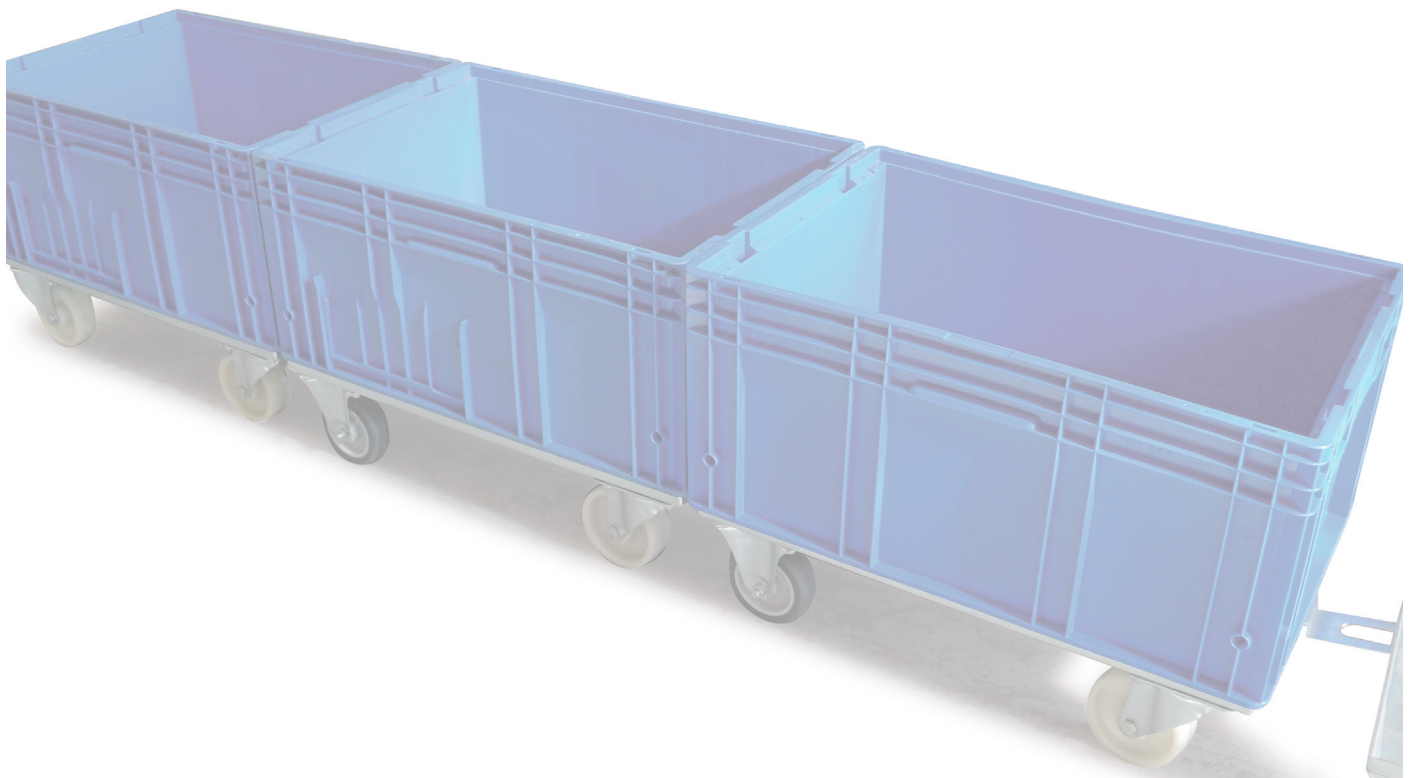
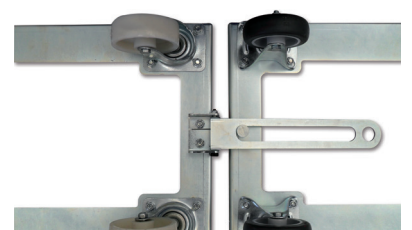
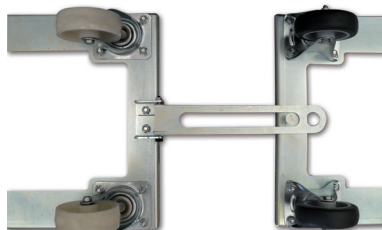

Palette für Bodenroller



TECHNISCHE DATEN

Material: verzinkter Stahl
 Gewicht: 40 kg
 Tragkraft: 1000 kg
 Maße (mm): 1200x800x110
 Kompatibel: 4 Bodenroller 600x400
 2 Bodenroller 800x600
 Hergestellt von: UTEK
 Zertifizierte Tragkraft: **CE**

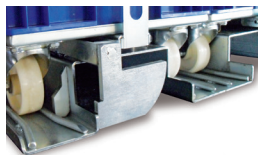
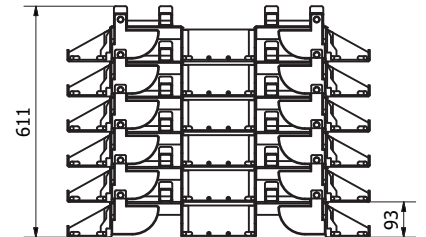
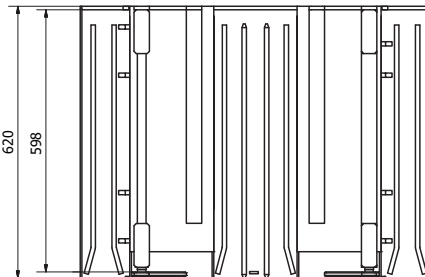
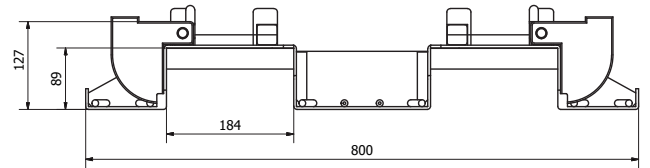
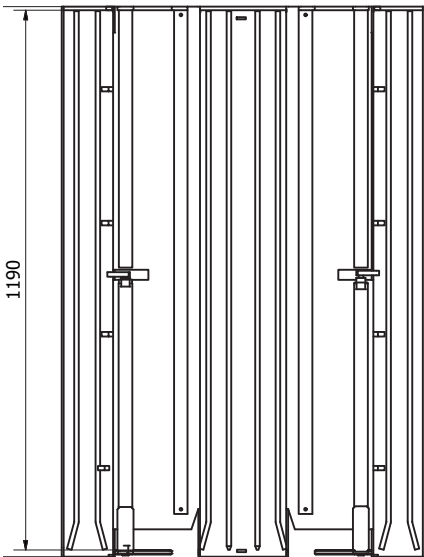

VORTEILE

- geeignet für automatische Verschiebesysteme
- sicherere Transportvorgänge
- vereinfacht das Verschieben von Waren
- kann ohne zusätzliche Hilfsmittel verwendet werden
- effektivere Unterauftragsvergabe und Steigerung der Produktivität
- keine spezielle Wartung nötig
- Regallagerung möglich
- Außenmaße nach Euro-Norm

VERFÜGBARE MODELLE

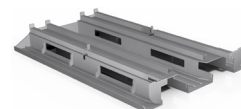

Artikelnr.	UT-PAL2	UT-PAL4
Abmessungen in mm:	800 x 600 x 110	1200 x 800 x 110
Max. Tragkraft (kg)	500	1000

FIFO-Monorail

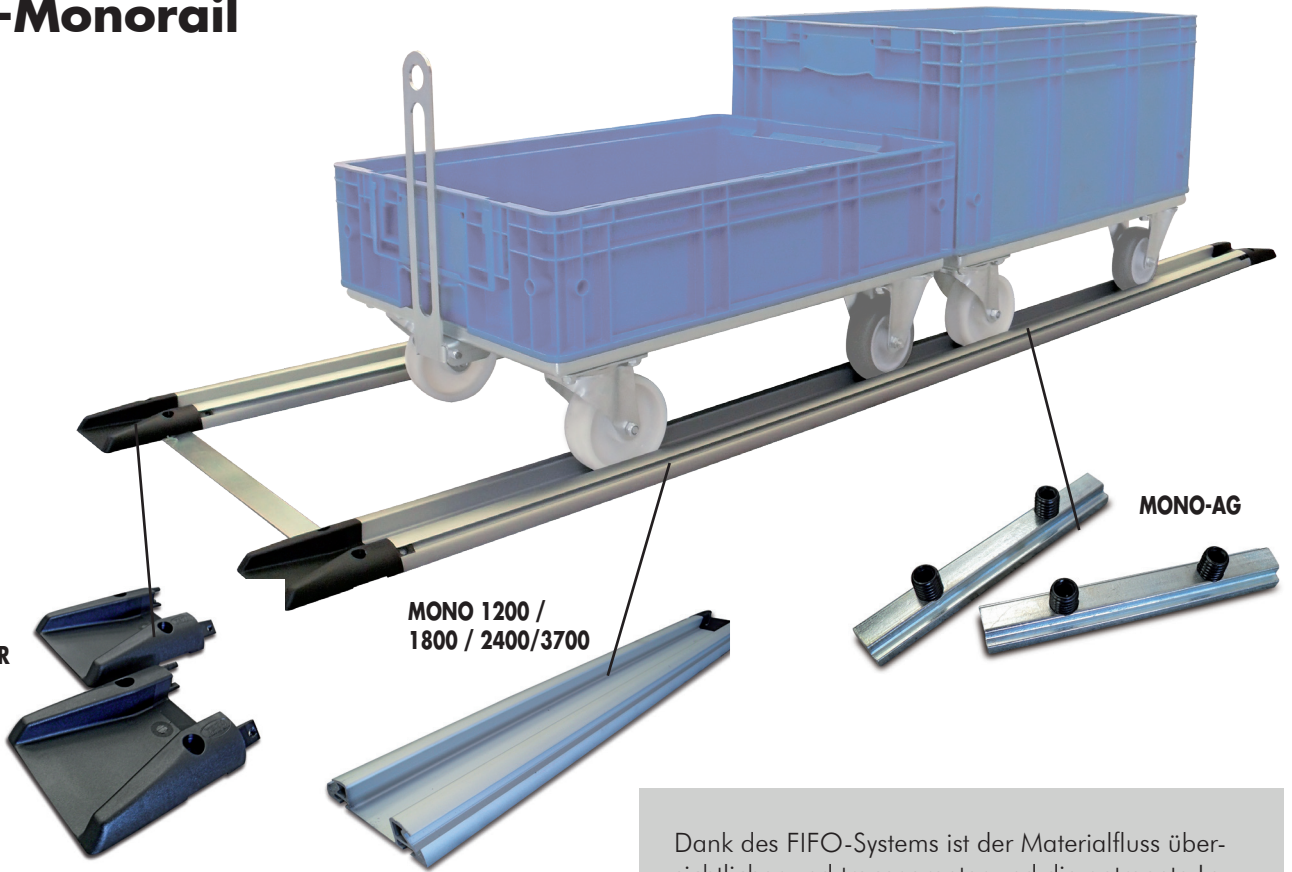

Dank des FIFO-Systems ist der Materialfluss übersichtlicher und transparenter und die getrennte Lagerung stellt kein Problem mehr dar. Das FIFO-System ist vollständig modular aufgebaut: variabel in der Länge und hochgradig anpassbar.

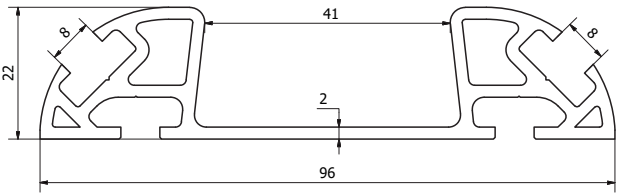

MONORAIL 40 mm

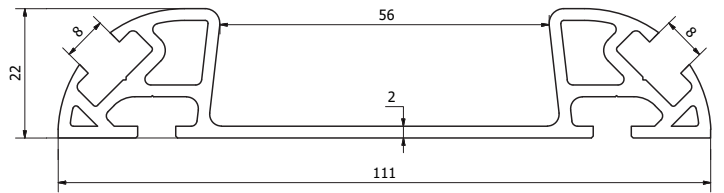

MONORAIL 55 mm

KOMPONENTEN



Maße (mm):	1200	1800	2400	3700
Artikelnr.	MONO40-1200 / MONO55-1200	MONO40-1800 / MONO55-1800	MONO40-2400 / MONO55-2400	MONO40-3700 / MONO55-3700
Packung	5 pz	5 pz	5 pz	1 pz



Maße (mm):	40	55			L.39 sp.2	40	55
Artikelnr.	MONO40-TR	MONO55-TR	MONO-AG	MONO-DS	MONO-FIX	MONO40-FC	MONO55-FC
Packung	1pz / conf. 10 pz	1pz / conf. 10 pz	1pz / conf. 10 pz	1pz / conf. 10 pz	1pz	1pz	1pz

Parkbucht

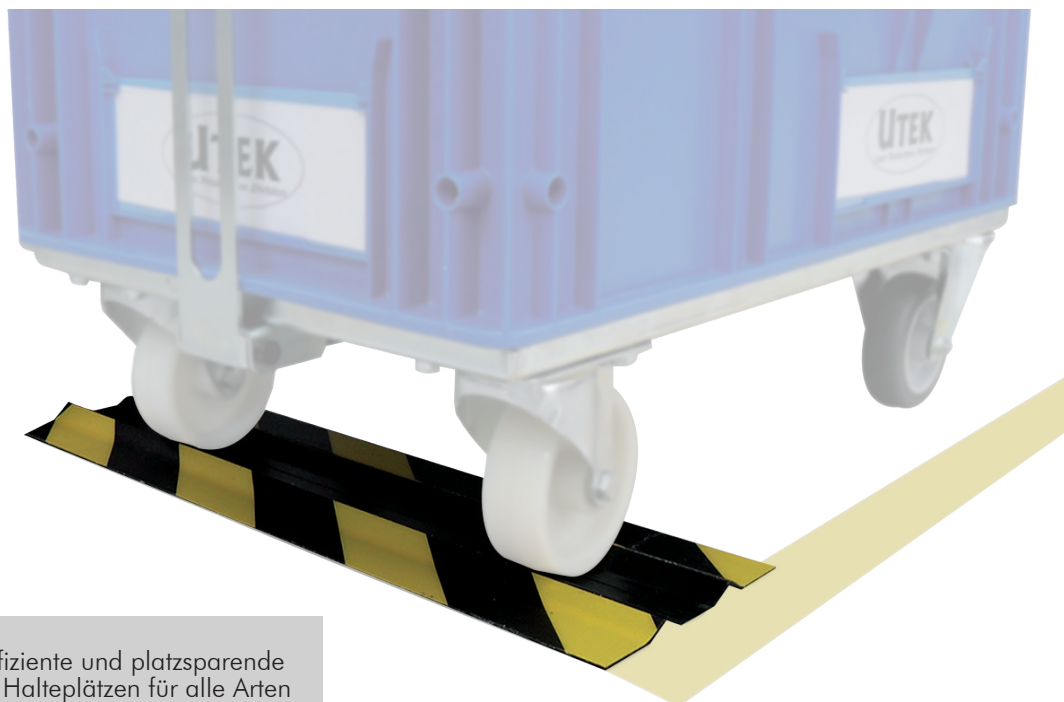

Das Parksystem ist eine effiziente und platzsparende Lösung zur Erstellung von Halteplätzen für alle Arten von Fahrzeugen zum Materialtransport. Dank der reduzierten Breite der Gänge können Dollys mit minimalem Kraftaufwand auf die Stationen zugreifen.

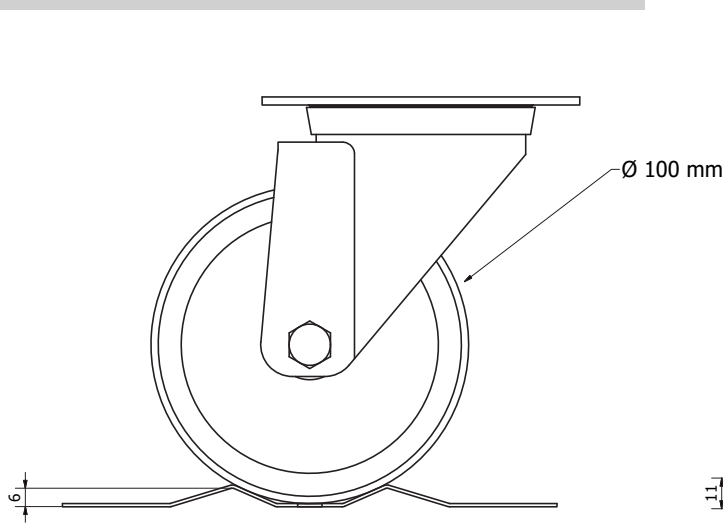

PARKBUCHT 6mm

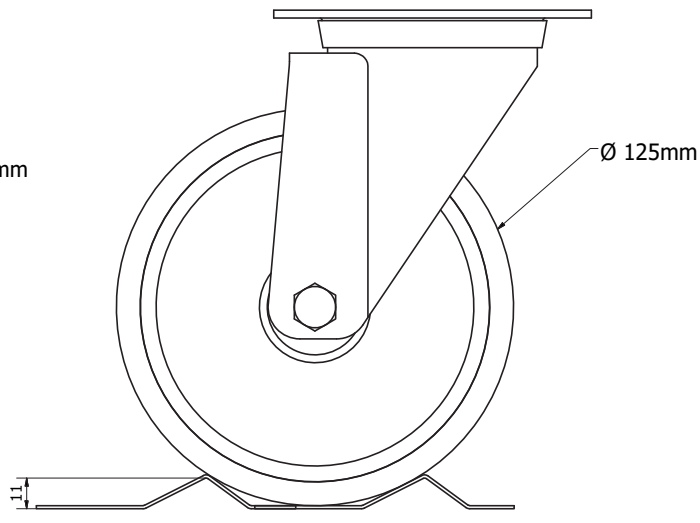

PARKBUCHT 11mm

VERFÜGBARE MODELLE

Artikelnr.	PS6-400	PS6-800	PS6-1200	PS6-2000
Beschreibung	Parkstation aus Stahl	Parkstation aus Stahl	Parkstation aus Stahl	Parkstation aus Stahl
Länge (mm)	400	800	1200	2000
Stück	2	2	2	2
€/Packung				

Artikelnr.	PS11-400	PS11-800	PS11-1200	PS11-2000
Beschreibung	Parkstation aus Stahl	Parkstation aus Stahl	Parkstation aus Stahl	Parkstation aus Stahl
Länge (mm)	400	800	1200	2000
Stück	2	2	2	2
€/Packung				

Rollpalette

VORTEILE

- vereinfacht das Verschieben von Waren
- kann ohne zusätzliche Hilfsmittel verwendet werden
- gestapelt ermöglicht es eine erhebliche Platzersparnis
- effektivere Unterauftragsvergabe und Steigerung der Produktivität
- um 360° drehbar



TECHNISCHE DATEN

Material: verzinkter Stahl
 Gewicht: 40 kg
 Tragkraft: 1000 kg
 Maße (mm): 1000x800x110
 Kompatibel: 1 Euro Pallet 1200x800
 4 KLT 600x400
 2 KLT 800x600

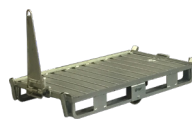

VERFÜGBARE MODELLE

Artikelnr.	ROLLPALETTE
Beschreibung	KLT Lagerpaletten
Abmessungen in mm:	1200 x 800 x 110
Max. Tragkraft (kg)	1000
€	

Palettenwagen

VORTEILE

- vereinfacht den Warenverkehr
- kann ohne zusätzliche Hilfsmittel verwendet werden
- effektiverer Service und höhere Produktivität



VERFÜGBARE MODELLE



Artikelnr.	UT-CART11	UT-CART12	UT-CART13	UT-CART14
Abmessungen in mm:	1230 x 830 x h.250	1230 x 830 x h.250	1230 x 830 x h.290	1230 x 830 x h.290
Max. Tragkraft (kg)	500	** 500	1000	1000
Verbindungssystem	/	Ruder + Haken	/	Ruder + Haken + floor lock
Rollentypen	2 Schwenkräder/ 2 feste Räder	2 Schwenkräder/ 2 feste Räder	4 Schwenkräder/ 2 feste Räder	4 schwenkbare Rautenräder
Optional	A / B / C	A / B / C	A / B / C	A / B / C*
Ebenen	1	1	1	1



Artikelnr.	UT-CART131	UT-CART132	UT-CART133	UT-CART134
Abmessungen in mm:	1230 x 830 x h.700	1230 x 830 x h.700	1230 x 830 x h.700	1230 x 830 x h.700
Max. Tragkraft (kg)	500	500	1000	1000
Verbindungssystem	/	Ruder + Haken	/	Ruder + Haken + floor lock
Rollentypen	2 Schwenkräder/ 2 feste Räder	2 Schwenkräder/ 2 feste Räder	4 Schwenkräder/ 2 feste Räder	4 schwenkbare Rautenräder
Optional	A / B / C	A / B / C	A / B / C	A / B / C*
Ebenen	2	2	2	2

*Siehe Option am unteren Rand des Abschnitts. Lenkachsenkonfiguration auf Anfrage erhältlich.**Platten ausgeschlossen

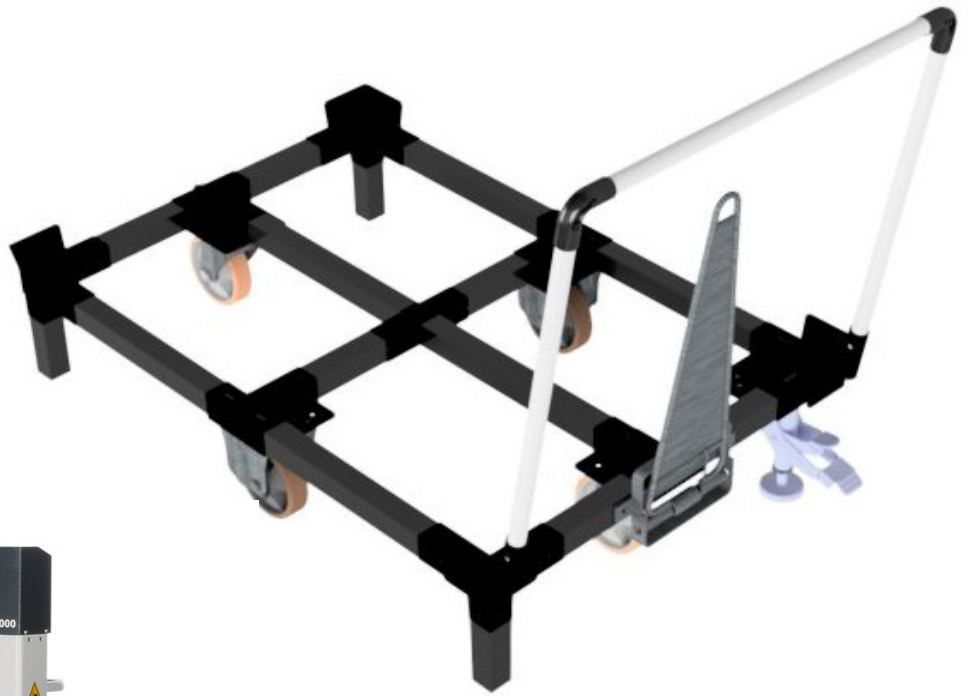

Utek srl - Via Luciano Lama, 8 - Villa Argine
42023 Cadelbosco di Sopra (RE) - Italy
Tel. +39.0522.958945 - Fax +39.0522.912181
info@utekvision.com - www.utekvision.com

Utek Deutschland - Germany
kontakt@utekvision.de - www.utekvision.de